



---

# JORNADA DE PORTES OBERTES 2019

---

ESO

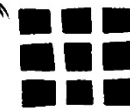

---

# PRESENTACIÓ

- Rafael Bocanegra Gallardo, director en funcions
- Isabel Valderrábano Asensio, cap d'estudis
- Montserrat Bolós Giralt, coordinadora de primer cicle

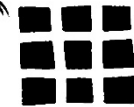

# Característiques del centre

- 840 alumnes
- 75 professors/es
- 4 línies d'ESO
- 5 línies de Batxillerat
- Suport Intensiu Escolarització Inclusiva ( SIEI)
- Eines per al Canvi
- Promoció de les llengües estrangeres
- Batxibac
- Resultats per sobre de la mitjana de Catalunya a les proves de competències bàsiques de 4t d'ESO
- Resultats excel·lents a la PAU
- Cuina pròpia



---

# Horari de 1r i 2n d'ESO

Dilluns i dimarts de 8.00h a 13.30h i de 15.30h a 17.30h

Dimecres i divendres de 8.00h a 13.30h

Dijous de 8.00h a 14.30h

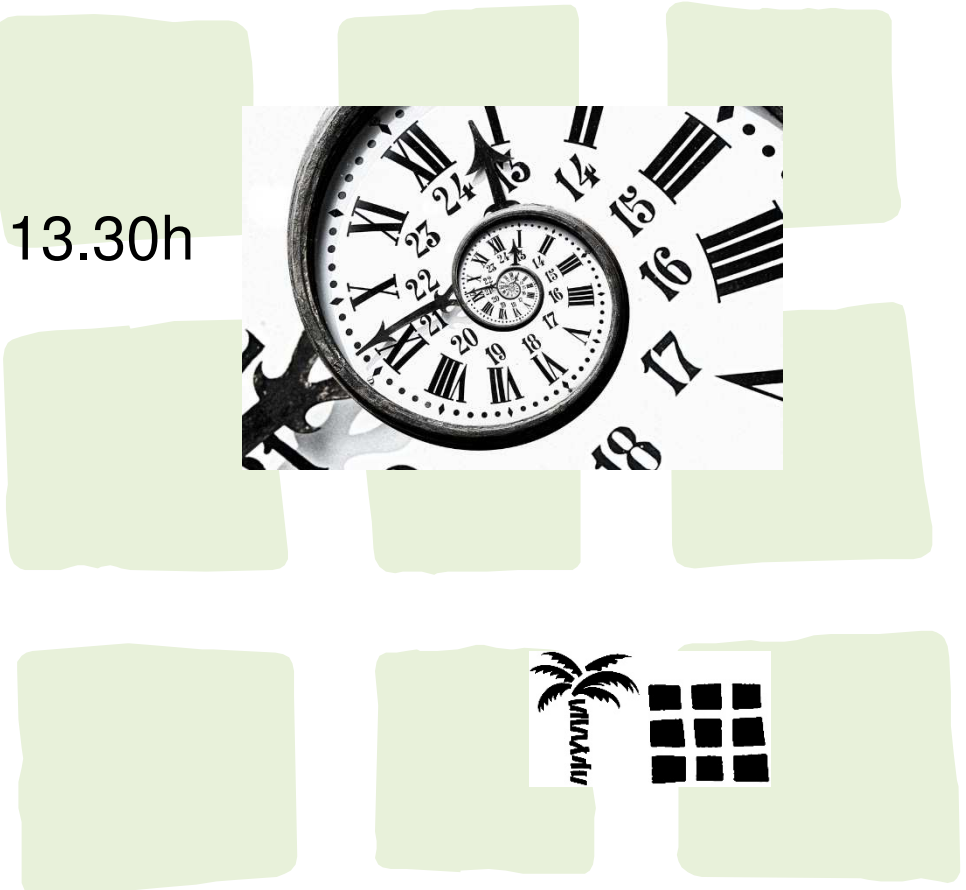
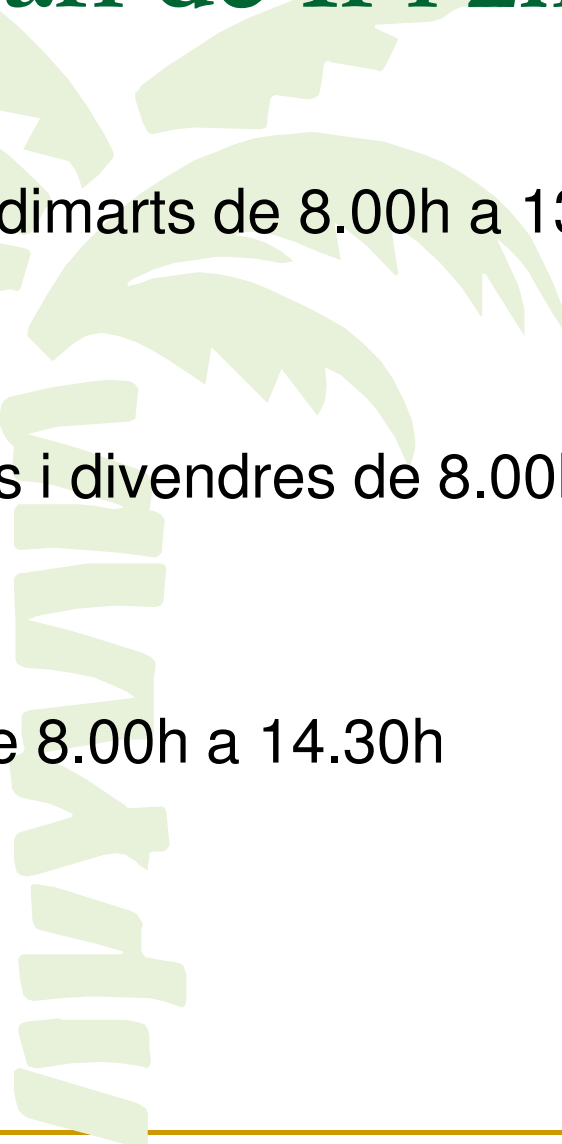

---

# Horari 3r i 4t d'ESO

3r ESO:

Dilluns i dimarts de 8.00h a 13.30h i de 14.30h a 16.30h

Dimecres i divendres de 8.00h a 13.30h

Dijous de 8.00h a 14.30h

4t ESO:

Dilluns a divendres de 8.00h a 14.30h



---

# Projecte educatiu de zona (PEZ)

- Compromís amb la llengua catalana
- Treball de les llengües i les cultures en un context multilingüe
- Implicats amb l'entorn, la solidaritat i la sostenibilitat
- Escola inclusiva
- Formació permanent del professorat
- Els/les alumnes són els protagonistes del procés d'aprenentatge
- Col·laboració entre professorat i famílies
- Compromís amb la recerca, les humanitats i les tecnologies
- Arrelada tradició de treball compartit en xarxa



# Organització de les matèries

Matèries amb agrupaments:

- Matemàtiques
- Català
- Castellà
- Tecnologia
- Música
- Projectes
- Biologia

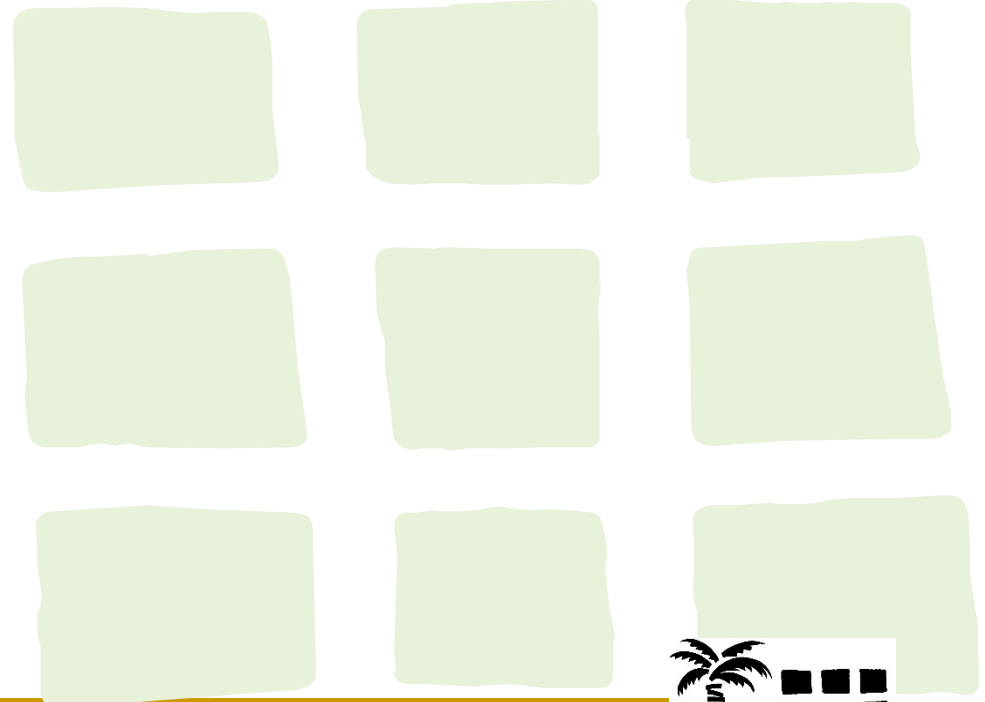

# Matèries amb agrupaments

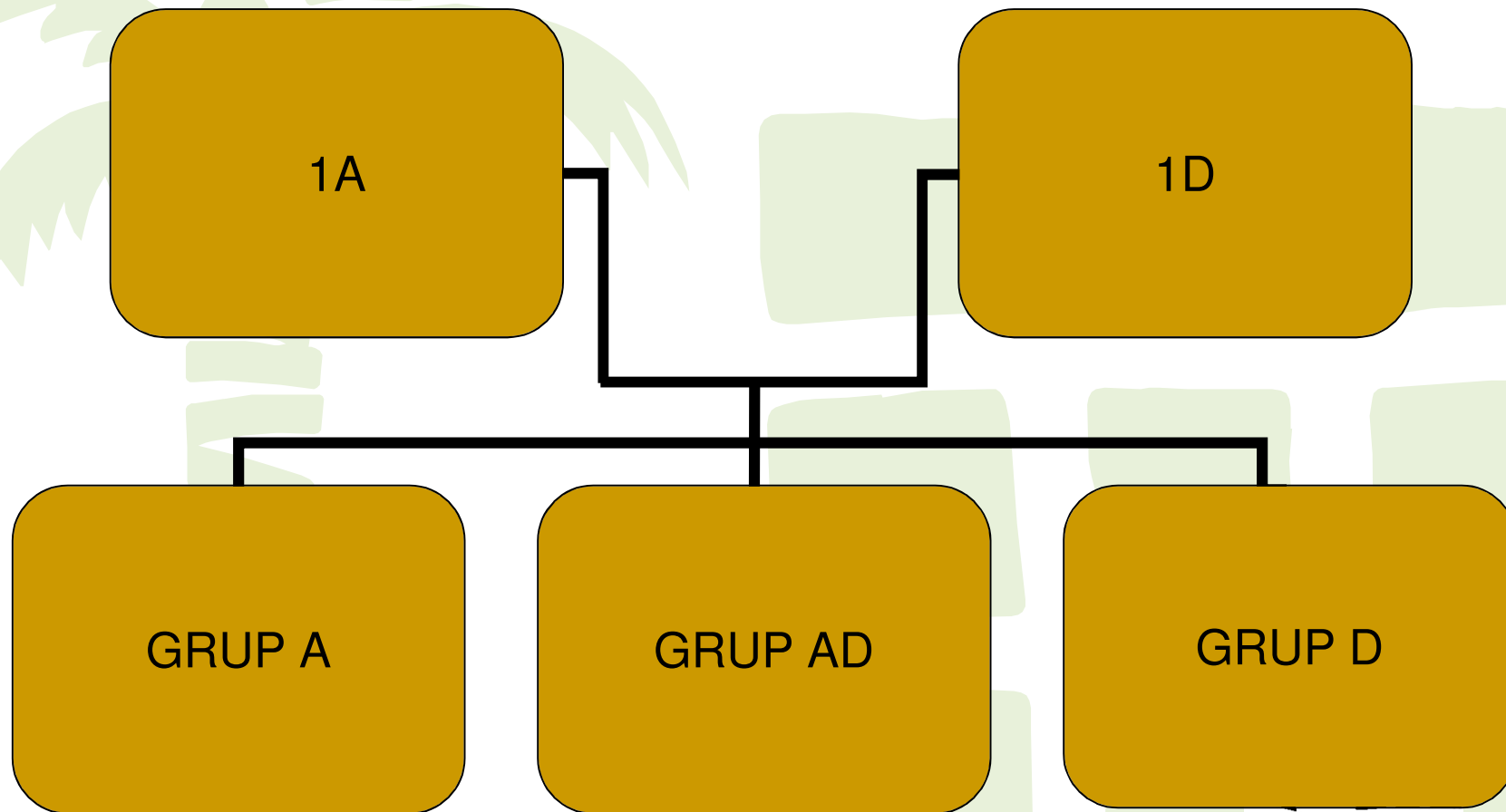



# Idiomes

## **Primera llengua estrangera:**

- ESO: anglès o francès
- Batxillerat: anglès, francès o italià

## **Segona llengua estrangera (optativa):**

- ESO: francès o italià
- Batxillerat: francès o italià



# Intercanvis 2018-2019

- Hamburg, Alemanya (2n d'ESO)
- Saint Cloud, França (2n d'ESO)
- Roma, Itàlia (3r d'ESO)
- Torino, Itàlia (1r Batxillerat)
- Lyon, França (1r Batxillerat)



# Treball per projectes

- Projectes:
  - Som-hi
  - Plànols
  - Viatge a Roma
  - Musictec
- Projecte final 1r trimestre
- Projecte final de curs
  - Treball de síntesi (1r, 2n i 3r d'ESO)
  - Projecte de recerca (4t d'ESO)

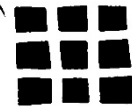

# Concursos

- Proves Cangur
- Problemes a l'esprint
- Fotografia matemàtica
- Videomat
- Certamen lectura en veu alta
- Jocs florals del districte
- Impulsem la robòtica (IRTCA)
- Olimpíades filosofia
- Olimpíades d'economia
- Olimpíada de física
- Olimpíada de clàssiques
- Geolimpíades
- Sarrià emprèn



# Convivència i disciplina

- iEduca: control d'assistència i disciplina
- Campanya “Sota sostre, apagat!”
- Dinamització de patis
- Projecte “Fem pinya”
- Mediació entre iguals
- Servei Comunitari
- Projecte “ Aules netes, educades i reciclades”

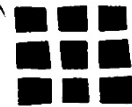

# Tutories

- Pla d'acollida
- Pla d'acció tutorial
- Pla lector
- Colònies (1r i 2n d'ESO)

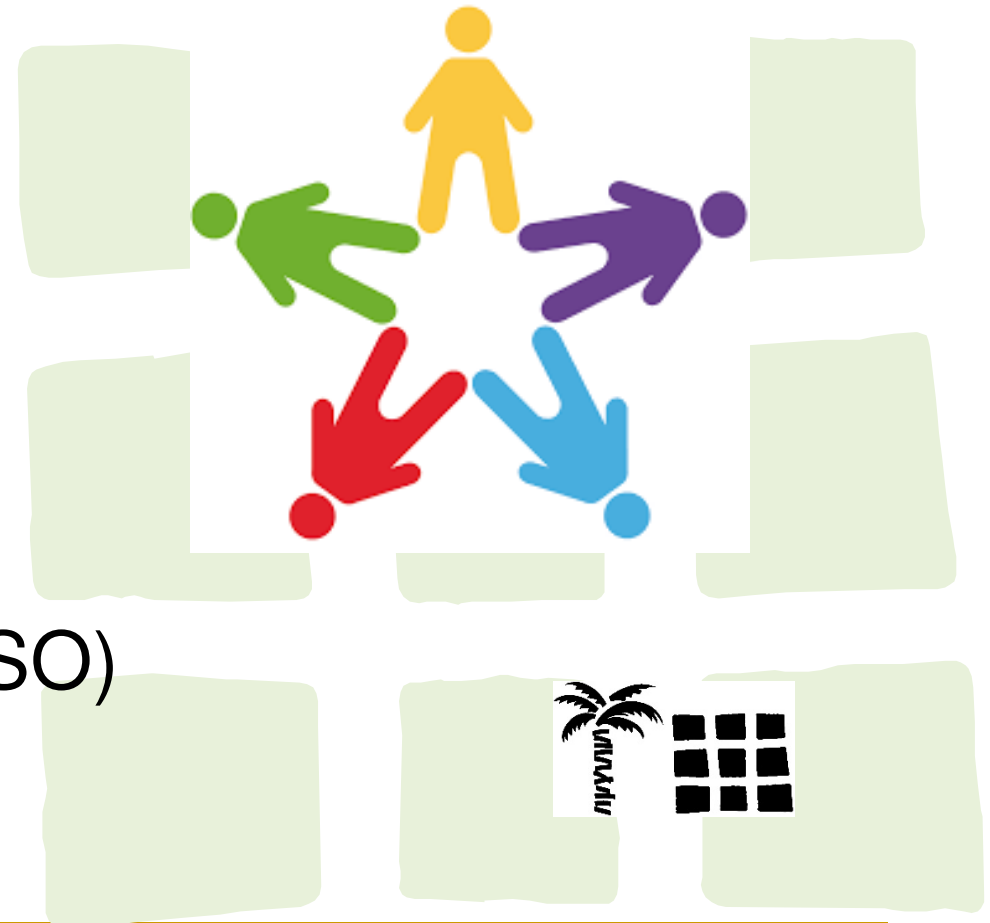

---

# Tutories

- Pla d'acollida:

Objectius:

- Conèixer els companys de curs
- Conèixer els espais del centre
- Conèixer el professorat i el personal no docent
- Conèixer l'organització del centre

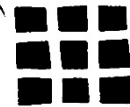

# Pla d'Acollida



## PLA ACOLLIDA 1r ESO GRUP A. TUTORA: Rosa SANCHÍS

	<b>Dimecres 12</b>			<b>Dijous 13</b>									
<b>9 a 10</b>	Presentació del tutor i les seves funcions. Dinàmica grups: Presentació de l'alumnat. Treball en petits grups: en què s'assembla i en què es diferencia l'escola de l'institut?. Posada en comú. Les agrupacions d'aula: grups, files, assemblea. Practicar els canvis de disposició  Professorat responsable: <b>Rosa Sanchís</b>			Seguir les normes. Les normes del centre. L'horari La carpeta, l'agenda, els dossiers. El material Els dossiers i la rúbrica dels dossiers.  Professorat: <b>Rosa Sanchís</b>									
<b>10 a 11</b>	Gimcana per conèixer els espais de l'institut.  Professorat: <b>Sergi del Rio</b> (aula)			<table border="1"> <thead> <tr> <th><b>Subgrup A</b></th> <th><b>Subgrup AC</b></th> <th><b>Subgrup C</b></th> </tr> </thead> <tbody> <tr> <td>Redacció i dibuix</td> <td>Mates</td> <td>Activitat biblioteca</td> </tr> <tr> <td>Professorat: <b>Rafa Barrera</b></td> <td>Professorat: <b>Alicia Olba</b></td> <td>Professorat: <b>Sara González</b></td> </tr> </tbody> </table>	<b>Subgrup A</b>	<b>Subgrup AC</b>	<b>Subgrup C</b>	Redacció i dibuix	Mates	Activitat biblioteca	Professorat: <b>Rafa Barrera</b>	Professorat: <b>Alicia Olba</b>	Professorat: <b>Sara González</b>
<b>Subgrup A</b>	<b>Subgrup AC</b>	<b>Subgrup C</b>											
Redacció i dibuix	Mates	Activitat biblioteca											
Professorat: <b>Rafa Barrera</b>	Professorat: <b>Alicia Olba</b>	Professorat: <b>Sara González</b>											
<b>11h a 11.30h</b>	PATI			PATI									
<b>11,30 a 12,30</b>	<b>Subgrup A</b> Activitat de biblioteca  Professorat: <b>Sara González</b>	<b>Subgrup AC</b> Redacció i dibuix  Professorat: <b>Rafa Barrera</b>	<b>Subgrup C</b> Mates. Exercicis cangur Professorat: <b>Alicia Olba</b>	Presentació del projecte "FEM PINYA" Professorat: Assumpta Durà  Presentació del projecte Aules netes, sostenibles i educades. Com cuidem i decorem l'aula Càrrecs d'aula. Professorat: <b>Rosa Sanchís</b>									
<b>12,30 a 13,30</b>	<b>Subgrup A</b> Mates. Exercicis cangur  Professorat: <b>Carolina Comas</b>	<b>Subgrup AC</b> Activitat biblioteca  Professorat: <b>Sara González</b>	<b>Subgrup C</b> Redacció i dibuix  Professorat: <b>Núria Rovirosa</b>	Gimcana Casa SAGNIER  Professorat: <b>Xavier Olivella i Pau Martí</b>									



# Tutories

- Pla d'acció tutorial (PAT):

Objectius:

- Seguiment de l'alumnat
- Seguiment del grup classe
- Adquirir tècniques d'estudi
- Vetllar per adquirir hàbits de vida saludables
- Vetllar per adquirir actituds cíviques i solidaries



# SEGUIMENT DE L'ALUMNAT

## EQUIPS DOCENTS

<b>Temporització</b>	<b>Reunions d'equip docent</b>
Setembre	Reunions de traspàs d'informació i de coordinació
Octubre	Preavaluacions i informes
Desembre	1a avaluació i informes
Febrer	Seguiment del grup i de l'alumnat individualment
Març	2a avaluació i informes
Maig	Seguiment de l'alumnat
Juny	3a avaluació i extraordinària i informes

---

## **SORTIDES I ACTIVITATS**

- Visita a Tarraco
- Marató de TV3
- Banc dels aliments
- Xerrada de sexualitat
- Cursa d'orientació
- Taller de rèptils
- Cinema en francès
- Teatre en anglès
- Trobada TRAS
- Visita a la biblioteca Maragall
- Quintet de vent. Barna Brass Quintet
- Taller d'emocions ([espaijove.net](http://espaijove.net))
- Cyberbullying a les xarxes socials (Guàrdia Urbana)



designed by  vexels

# LES COLÒNIES



Un espai de  
convivència i  
aprenentatge més  
enllà del currículum



---

# PRECS I

# PREGUNTES

